

DIGITÁLNY KÁBLOVÝ PRIJÍMAČ



PHILIPS DCI185A/19R

UŽÍVATEĽSKÝ MANUÁL

Úvod	3
Inštalácia prijímača	4
A Zapojenie	5
1 Digitálny káblový prijímač a TV prijímač	5
2 Digitálny káblový prijímač, TV prijímač a videorekordér	6
3 Zariadenia HiFi	8
B Uvedenie do činnosti a konfigurácia	9
1 Naladenie prijímača	10
2 Nastavenie parametrov	12
3 Nastavenie času a dátumu	12
Používanie	14
1 Zapnutie prijímača	14
2 Vypnutie prijímača/prepnutie do pohotovostného stavu	14
3 Prepínanie kanálov	14
4 Sledovanie nahrávky z videorekordéra	15
5 Sledovanie externého zdroja signálu (videokamera, DVD prehrávač, a pod.)	15
6 Zmena hlasitosti/vypnutie zvuku	16
7 Tlačidlo +	16
7.1 Pri sledovaní programu	16
7.2 Ak bolo nastavené nahrávanie	17
8 Tlačidlo OBLÚBENÉ ✕	17
9 Nahrávanie programu	18
9.1 Priame nahrávanie digitálneho programu	18
9.2 Programované nahrávanie digitálneho programu	18
9.3 Nahrávanie z externého zdroja	19
Menu prijímača	20
1 Nahrávanie	21
2 Oblíbené kanály	22
3 Rodičovský zámok	23
3.1 Vytvorenie/zmena kódu rodičovského zámku	23
3.2 Zamknutie/odmoknutie kanálov	24
3.3 Sledovanie zamknutého kanálu	24

Obsah

4	Nastavenia	25
4.1	Všeobecné nastavenia	26
4.1.1	Predvolený jazyk	26
4.1.2	Jazyk titulkov	26
4.1.3	Hlasitosť	27
4.1.4	Jas	27
4.1.5	Čas a dátum	27
4.1.6	Trvanie info pruhu	27
4.1.7	Výstraha	27
4.1.8	Jazyk menu	28
4.2	Parametre TV a videorekordéra	28
4.2.1	Formát obrazu TV prijímača	28
4.2.2	Zvuk TV	29
4.2.3	TV signál	29
4.2.4	Zvuk videorekordéra	29
4.2.5	Norma videorekordéra	29
5	Správa kanálov	30
5.1	Zoznam kanálov	30
5.2	Presúvanie kanálov	30
5.3	Pridávanie kanálov	31
5.4	Mazanie kanálov	32
5.5	Ukladanie kanálov	33
5.5.1	Načítanie prednastavených kanálov	33
5.5.2	Automatické vyhľadávanie	35
6	Kontrola ponuky	36
6.1	Predplatená ponuka	36
6.2	Poštový priečinok	37
7	Technické informácie	38
7.1	Úroveň signálu	38
7.2	Verzia softvéru	39
	Čo robiť v prípade ťažkostí	40
	Význam značiek a skratiek	44

Digitálny káblový prijímač (ďalej len „prijímač“ alebo „digitálny prijímač“) umožňuje príjem digitálnych televíznych a rozhlasových programov prostredníctvom káblových rozvodov (HFC a MMDS).

Technológia digitálneho vysielania prináša vylepšenia v sledovaní televíznych a rozhlasových programov:

- digitálny prenos signálu zaručuje účastníkov bezkonkurenčnú kvalitu v porovnaní s analógovým príjmom,
- efektívnejšie využitie prenosového pásma umožňuje značné zvýšenie počtu prenášaných kanálov,
- najmodernejšie bezpečnostné technológie zaručujú exkluzivitu sledovania len pre riadnych predplatiteľov služby.

V budúcnosti budú prístupné aj ďalšie služby, ako napríklad:

- možnosť predplatenia si nielen jednotlivých kanálov, ale aj jednotlivých relácií,
- prístup k širším informáciám o práve vysielaných digitálnych programoch,
- možnosť dočasného prerušenia sledovania a pokračovania z toho istého miesta podobne ako na videoprehrávači (prijímače vybavené HDD).

Inštalácia prijímača

Umiestnenie prijímača

Prijímač neumiestňujte v blízkosti tepelných zdrojov (radiátory a iné vykurovacie telesá), nevystavujte ho pôsobeniu príliš silného svetla (bodové zdroje svetla, žiarivky,...). Zabezpečte dostatok voľného priestoru na jeho vetranie.

Napájanie diaľkového ovládača

Do diaľkového ovládača vložte dve 1,5 V batérie typu AAA (mikrotužkové).

Bezpečnostné pokyny

Prijímač neotvárajte, chráňte pred nárazmi, nevystavujte vlhkosti, hrozí riziko požiaru alebo úrazu elektrickým prúdom!

V prípade poruchy sa obráťte na zákaznícke stredisko firmy SATRO (ďalej len zákaznícke stredisko).

Inštalácia prijímača

A Zapojenie

1 DIGITÁLNY KÁBLOVÝ PRIJÍMAČ A TV PRIJÍMAČ

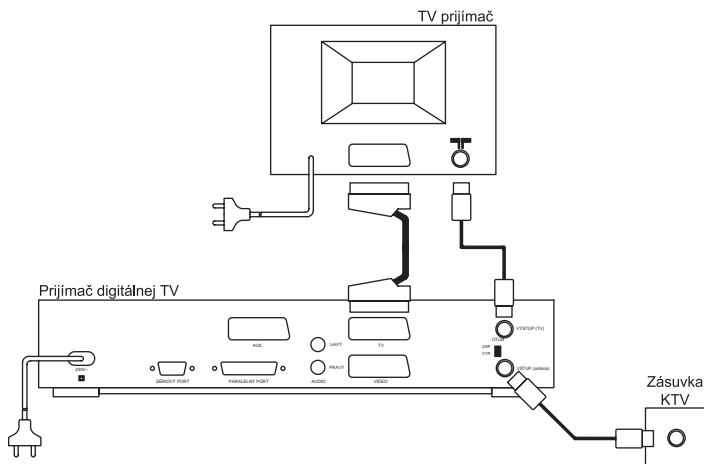

- Prijímač sa dodáva s káblom SCART–SCART na pripojenie k TV prijímaču. Týmto káblom prepojte SCART zásuvku digitálneho prijímača označenú nápisom TV s hlavnou SCART zásuvkou TV prijímača.
- Pripojte anténový kábel zo zásuvky káblového rozvodu alebo z MMDS antény ku konektoru VSTUP (anténa). Použite tienený anténový kábel.
- Ďalším anténovým káblom prepojte konektor Výstup (TV) na zadnej strane digitálneho prijímača s anténovým vstupom TV prijímača. Tento vstup je často označený symbolom .

Upozornenie: cez anténový vstup TV prijímača nie je možné prijímať digitálne kanály z digitálneho prijímača. Na tento účel použite SCART zásuvku TV prijímača pripojenú k digitálnemu prijímaču pomocou kábla SCART–SCART. V prípade, že váš TV prijímač nemá SCART zásuvku, obráťte sa na zákaznícke stredisko.



- Pripojte sieťový kábel do zásuvky 230 V ~.

Inštalácia prijímača

2 DIGITÁLNY KÁBLOVÝ PRIJÍMAČ, TV PRIJÍMAČ A VIDEOREKORDÉR

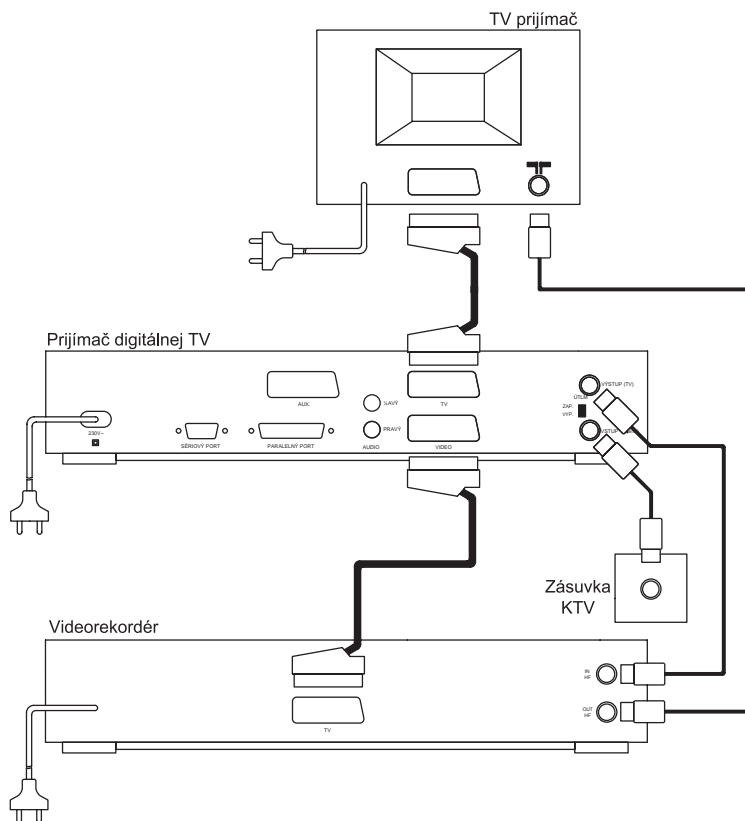

- Prijímač sa dodáva s káblom SCART–SCART na pripojenie k TV prijímaču. Týmto káblom prepojte SCART zásuvku digitálneho prijímača označenú nápisom TV s hlavnou SCART zásuvkou TV prijímača.

Inštalácia prijímača

Poznámka: V prípade, že váš TV prijímač nemá SCART zásuvku, môžete na príjem digitálnych kanálov využiť anténový kábel z videorekordéra (pozrite ďalej).



- Pripojte anténový kábel zo zásuvky káblového rozvodu alebo z MMDS antény ku konektoru VSTUP (anténa). Použite tienový anténový kábel.
- SCART káblom videorekordéra prepojte SCART zásuvku digitálneho prijímača označenú nápisom VIDEO s hlavnou SCART zásuvkou videorekordéra. Ak sú na videorekordéri dve SCART zásuvky, zvolte tú, ktorá je určená na pripojenie vstupu externých zariadení a hlavnú SCART zásuvku prepojte priamo s TV prijímačom. V prípade potreby sa riadte príručkou videorekordéra.
- Anténovým káblom prepojte konektor Výstup (TV) na zadnej strane digitálneho prijímača s anténovým vstupom (IN HF) videorekordéra.
- Ďalším anténovým káblom prepojte anténový výstup (OUT HF) videorekordéra k anténovému vstupu TV prijímača, čo vám umožní, v závislosti od typu videorekordéra, sledovať a nahrávať priamo analógové programy dostupné v káblovom rozvode. Toto zapojenie navyše umožní prijímať digitálne kanály z digitálneho prijímača v prípade, že váš TV prijímač nemá SCART zásuvku. Na to je potrebné videorekordér prepnúť na príjem signálu z externého vstupu. V prípade potreby sa riadte príručkou videorekordéra.
- Pripojte sieťový kábel do zásuvky 230 V ~.

Poznámka: Ak si želáte pripojiť okrem videorekordéra ďalšie zariadenie, napríklad videokameru, DVD prehrávač a pod., použite externý (AUX.) konektor SCART.



Inštalácia prijímača

B Uvedenie do činnosti a konfigurácia

- Vložte čipovú účastnícku kartu od operátora do ľavého otvoru prijímača, pritom čip musí smerovať hore.
- Stlačte tlačidlo **ON/OFF** na prednej strane prijímača (na LED displeji sa rozsvieti svetelný signál).
- Stlačte červené tlačidlo  na diaľkovom ovládači a zapnite TV prijímač. Objaví sa nasledujúce zobrazenie:



Inštalácia prijímača

1 NALADENIE PRIJÍMAČA

- Stlačte **5**, **5** a **1**, čím sa dostanete k zobrazeniu NAČÍTANIE PREDNASTAVENÝCH KANÁLOV:

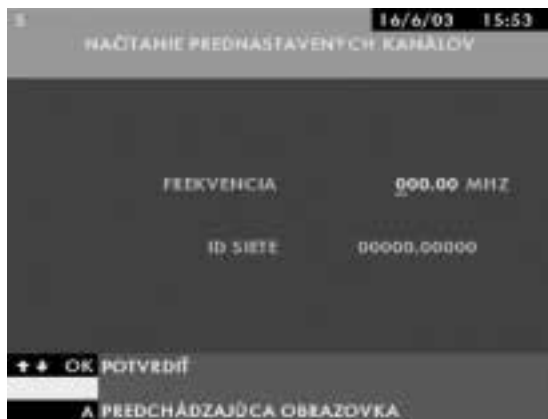

- Zadajte frekvenciu a ID siete, ktoré ste dostali pri dodávke prijímača. Ich hodnoty vložte číselnými tlačidlami, na pohyb po zobrazení použite tlačidlá **▲▼** **◀▶**. Potvrďte tlačidlom **OK**. Uvidíte pohyblivý pruh zobrazujúci stav postupu načítania prednastavených kanálov.



Poznámka: Ak sa zobrazí hlásenie NESPRÁVNE VSTUPNÉ PARAMETRE, zopakujte operáciu a skontrolujte, či ste zadali správne hodnoty. Ak sa hlásenie zobrazí znovu, hľadajte riešenie v stati Čo robiť v prípade ťažkostí.

Inštalácia prijímača

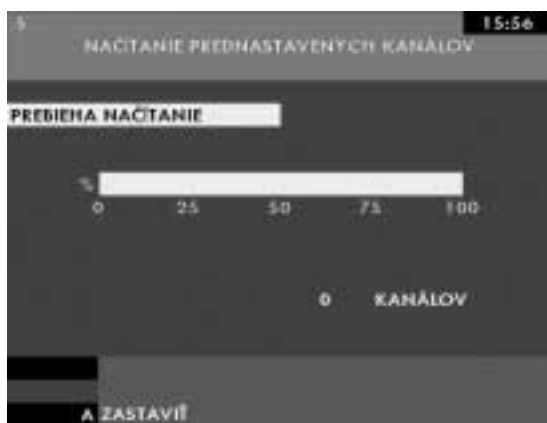

- Po ukončení načítania prednastavených kanálov prijímač zobrazí ZOZNAM KANÁLOV, po ktorom sa môžete pohybovať pomocou tlačidiel ▲▼. Vyberte si požadovaný kanál, stlačte **OK** a môžete ho sledovať. Ak chcete zmeniť nastavenia prijímača, vráťte sa do menu stlačením tlačidla **MENU**.

Inštalácia prijímača

2 NASTAVENIE PARAMETROV

- Stlačte **MENU**, **4** a **2**, čím sa dostanete k zobrazeniu **PARAMETRE TV A VIDEOREKORDÉRA**:



- Teraz môžete nastaviť parametre týkajúce sa zariadení pripojených k digitálnemu prijímaču. Na pohyb po zobrazení použite tlačidlá, **▲▼** alebo zvolte na diaľkovom ovládači priamo číslo parametra, na ktorý chcete prejsť. Ak si želáte zmeniť hodnotu daného parametra, použite tlačidlá **◀▶**.

Odporúčame použiť tieto obvyklé hodnoty: **FORMÁT OBRAZU TV - 4/3**, **ZVUK TV - STEREO**, **NORMA VIDEOREKORDÉRA - PAL**.

Nastavenia sa aktivujú stlačením tlačidla **A**.

3 NASTAVENIE ČASU A DÁTUMU

Za normálnych okolností nie je potrebné nastavovať čas a dátum. Digitálny prijímač tieto údaje nastaví automaticky z digitálneho vysielania.

V prípade nesprávnych údajov môžete nastaviť dátum a čas manuálne nasledovne:

- Stlačte **MENU**, **6**, **1** a **B** - dostanete sa k zobrazeniu ČAS A DÁTUM.
- Vložte dátum a čas pomocou tlačidiel ▲▼ ◀▶ a číslcových tlačidiel a potvrdte tlačidlom **OK**.

Prijímač je pripravený na používanie. Digitálne kanály môžete začať sledovať po stlačení tlačidiel **A** a **MENU** alebo **↔**.

Používanie

1 ZAPNUTIE PRIJÍMAČA

- Tlačidlom **ON/OFF** (zapnuté/vypnuté) prijímač prepnete do pohotovostného stavu (na LED displeji sa objaví aktuálny čas).
- Tlačidlom  na diaľkovom ovládači prijímač zapnete. Zobrazí posledný sledovaný kanál.
- Prijímač sa zapne sám, ak je v pohotovostnom stave a bolo nastavené nahrávanie (pozrite sať NAHRÁVANIE PROGRAMU na strane 20).

2 VYPNUTIE PRIJÍMAČA/PREPNUtie DO POGHOTOVOSTNÉHO STAVU

- Tlačidlom  na diaľkovom ovládači prijímač uvediete späť do pohotovostného stavu.
- Tlačidlom **ON/OFF** prijímač úplne vypnete.



Upozornenie: Keď je prijímač vypnutý, nastavené nahrávanie sa nemôže spustiť a časový údaj zmizne po uplynutí 30 minút.



Poznámka: Keď prijímač nepoužívate, odporúča sa nevyberať z neho účastnícku čipovú kartu a ponechať ho v pohotovostnom stave (so stlačeným tlačidlom **ON** - zapnuté). To umožní aktualizovanie účastníckej karty vždy, keď je to potrebné.

3 PREPÍNANIE KANÁLOV

- Prepínať kanály môžete buď stlačením priamo čísla kanálu, alebo použitím tlačidiel **▲▼**.
- Ak chcete prepínať len medzi obľúbenými kanálmi, použite tlačidlo **×** (pozrite sať Tlačidlo OBLÚBENÉ **×** na strane 17).
- Môžete tiež využiť funkciu tlačidla **E**. Po jeho stlačení sa v pravom dolnom rohu obrazovky zobrazí zoznam digitálnych kanálov aj s poznámkou (obľúbené, zamknuté). Tlačidlami **▲▼** a **OK** si vyberte

Používanie

požadovaný kanál. V prípade, že nechcete prepnúť na iný kanál, môžete zobrazenie opustiť tlačidlom **E** alebo **•→**.



4 SLEDOVANIE NAHRÁVKY Z VIDEOREKORDÉRA

Po spustení prehrávania na pripojenom videorekordéri sa digitálny prijímač automaticky prepne a umožní vám sledovať nahrávku na TV prijímači.

5 SLEDOVANIE EXTERNÉHO ZDROJA SIGNÁLU (VIDEOKAMERA, DVD PREHRÁVAČ, A POD.)

- Pripojte zdroj externého signálu k SCART zásuvke AUX digitálneho prijímača.
- Prijímač prepnite do pohotovostného stavu, čím sa automaticky prepne na externý vstup signálu

Upozornenie: Pripojený videorekordér musí byť vypnutý.



6 ZMENA HLASITOSTI/VYPNUTIE ZVUKU

- Hlasitosť zvuku digitálneho prijímača môžete meniť pomocou tlačidiel ◀▶. Tlačidlo ✖ umožňuje úplné vypnutie/zapnutie zvuku. Úroveň hlasitosti sa zobrazuje na TV prijímači a na LED displeji digitálneho prijímača.

Toto nastavenie je len presným doregulovaním. Väčšia zmena hlasitosti sa vykonáva diaľkovým ovládačom televízneho prijímača.



Poznámka: *Odporúčame týmto spôsobom doladiť úroveň hlasitosti digitálnych kanálov tak, aby bola približne rovnaká ako úroveň hlasitosti prijímaných analógových kanálov.*

7 TLAČIDLO +

7.1 PRI SLEDOVANÍ PROGRAMU

Po stlačení tlačidla + môžete zmeniť jazyk a titulky digitálnych kanálov. Zobrazí sa tiež indikácia možnosti prezerania teletextu, ak je tento k dispozícii.



Upozornenie: *Túto funkciu je možné využiť len vtedy, ak daný program je k dispozícii v jazyku a/alebo s titulkami, ktoré chcete sledovať. Teletext budete môcť prezerať iba ak túto funkciu podporuje váš TV prijímač.*

Medzi voľbami JAZYK a JAZYK TITULKOV sa prepínajú tlačidlami ▲▼. Ak si želáte zmeniť jazyk alebo jazyk titulkov, použijete tlačidlá ◀▶. Voľbu potvrdíte tlačidlom + alebo OK.

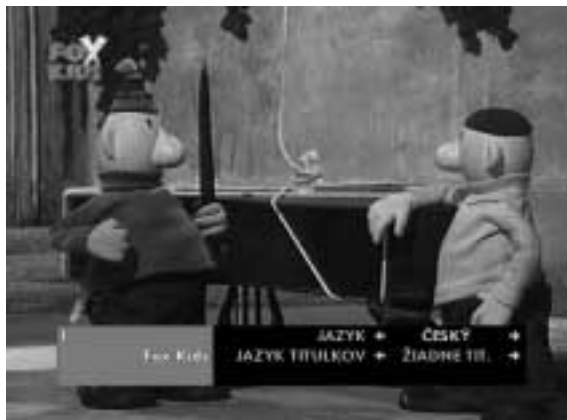

7.2 AK BOLO NASTAVENÉ NAHRÁVANIE

Na LED displeji prijímača sa zobrazí blikajúce slovo **PLUS**. Prijímač vás týmto upozorňuje na blížiaci sa začiatok nahrávania nastaveného v menu NAHRÁVANIE. Stlačte tlačidlo **+**. Prijímač zobrazí názov kanálu, na ktorom je nastavené nahrávanie a vyzve vás aby ste naň prepli tlačidlom **OK**.

Poznámka: Počas nahrávania nie je možné prepnúť na iný digitálny kanál.



8 TLAČIDLO OBLÚBENÉ ✕

Digitálny prijímač vám umožňuje vytvoriť si zoznam obľúbených kanálov (pozrite sať OBLÚBENÉ KANÁLY na strane 22).

Tlačidlom ✕ potom zvolíte, či chcete prepínať iba medzi vašimi obľúbenými digitálnymi kanálmi (na obrazovke sa zobrazí zelená značka ✕), alebo medzi všetkými kanálmi (zobrazí sa červená značka ✕).

9 NAHRÁVANIE PROGRAMU



Poznámka: Pred začatím nahrávania skontrolujte, či je váš videorekordér správne pripojený k digitálnemu prijímaču (pozrite časť DIGITÁLNY KÁBLOVÝ PRIJÍMAČ, TV PRIJÍMAČ A VIDEO-REKORDÉR na strane 6).

9.1 PRIAME NAHRÁVANIE DIGITÁLNEHO PROGRAMU

- Zapnite digitálny prijímač, zvolte kanál, ktorý chcete nahrávať, nastavte videorekordér na nahrávanie z externého zdroja a spustite nahrávanie. V prípade potreby sa riadte príručkou videorekordéra.



Upozornenie: Nie je možné nahrávať jeden digitálny kanál a súčasne sledovať iný digitálny kanál.

9.2 PROGRAMOVANÉ NAHRÁVANIE DIGITÁLNEHO PROGRAMU

- Naprogramujte videorekordér, aby sa spustil na začiatku programu, podobne ako pri nahrávaní analógového TV programu. Nezabudnite nastaviť videorekordér na nahrávanie z externého zdroja. Riadte sa príručkou videorekordéra.
- Nastavte časovač digitálneho prijímača na kanál, z ktorého chcete nahrávať. Toto nastavenie sa vykonáva v menu NAHRÁVANIE (pozrite stranu 21).

Ak sa prijímač nachádza v pohotovostnom stave, zapne sa automaticky na kanále, z ktorého chcete nahrávať.

Ak práve sledujete nejaký iný kanál ako ten, z ktorého chcete nahrávať, upozorní vás zvukový a/alebo vizuálny výstražný signál – na LED displeji prijímača sa zobrazí blikajúce slovo **PLUS**. Stlačte tlačidlo **+**. Prijímač zobrazí názov kanálu, na ktorom je nastavené nahrávanie a vyzve vás aby ste naň prepli tlačidlom **OK**.

Poznámka: Počas nahrávania nie je možné prepnúť na iný digitálny kanál.



Upozornenie: Nie je možné nahrávať jeden digitálny kanál a súčasne sledovať iný digitálny kanál.



9.3 NAHRÁVANIE Z EXTERNÉHO ZDROJA

Ak k SCART zásuvke AUX na digitálnom prijímači pripojíte externý zdroj signálu (videokamera, DVD prehrávač, atď.), môžete z neho nahrávať.

- Prepnete digitálny prijímač do pohotovostného režimu, nastavte videorekordér na nahrávanie z externého zdroja a spustíte nahrávanie. V prípade potreby sa riadte príručkou videorekordéra.

Menu prijímača

Menu prijímača umožňuje prístup k jeho pokročilejším funkciám. Tlačidlom **MENU** na diaľkovom ovládači prejdete na nasledujúce zobrazenie:



Na pohyb po zobrazeniach menu použite tlačidlá ▲▼, alebo zvolte priamo číslo položky, na ktorú chcete prejsť. Kedykoľvek sa môžete vrátiť k sledovaniu digitálnej televízie tlačidlom **MENU** alebo ●➔.

Menu prijímača

1 NAHRÁVANIE

Stlačte **MENU** a **1**. Objaví sa zobrazenie podobné nasledujúcemu:



Vyberte jedno z voľných pamäťových miest a stlačte **OK**. Uvidíte zobrazenie:

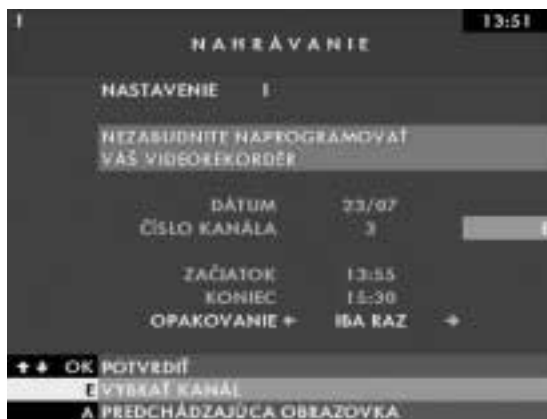

Nastavte požadované údaje. Pri zadávaní kanálu môžete použiť zoznam kanálov, ktorý sa zobrazí po stlačení tlačidla **E**.

Menu prijímača



Poznámka: Ak kanál, z ktorého chcete nahrávať, je uzamknutý, musíte zadať váš rodičovský kód (pozrite stať RODIČOVSKÝ ZÁMOK na strane 23), aby nastavenie nahrávania bolo uchované.



Upozornenie: Nezabudnite naprogramovať videorekordér na nahrávanie v rovnakom čase.

Môžete nastaviť do 8 nahrávaní. Rôzne možnosti nahrávania sú podrobne vysvetlené v stati NAHRÁVANIE PROGRAMU na strane 18.

2 OBLÚBENÉ KANÁLY

Táto funkcia vám umožňuje označiť vybrané kanály ako obľúbené. Stlačte **MENU** a **2**. Objaví sa zoznam kanálov, po ktorom sa môžete pohybovať tlačidlami **▲▼**. Tlačidlom **OK** vyberte vaše obľúbené kanály.



Vedľa každého vybraného kanálu sa objaví značka **X**. Zrušenie výberu vykonáte opäť tlačidlom **OK**, značka **X** zmizne.

Počas sledovania digitálnej televízie zvolte tlačidlom **X**, či chcete prepínať iba medzi vašimi obľúbenými digitálnymi kanálmi (na obrazovke sa zobrazí zelená značka **X**), alebo medzi všetkými kanálmi (zobrazí sa červená značka **X**).

3 RODIČOVSKÝ ZÁMOK

Funkcia rodičovský zámok vám umožňuje zamedziť vašim deťom prístup k určitým kanálom pomocou štvormiestneho číselného kódu. Tento kód budete musieť zadať vždy pri sledovaní alebo nahrávaní uzamknutého kanálu.

3.1 VYTVORENIE/ZMENA KÓDU RODIČOVSKÉHO ZÁMKU

Stlačte **MENU**, **3** a **1**.



Vytvorenie kódu: zadajte štvormiestne číslo, ktoré si sami zvolíte (okrem 0000). Potvrďte tlačidlom **OK**. Ak chcete zmeniť kód, musíte zadať pôvodný kód a vzápätí nový kód.

Keď je kód vytvorený, môžete zamknúť kanály podľa vášho výberu.

Menu prijímača

3.2 ZAMKNUTIE/ODOMKNUTIE KANÁLOV

Stlačte **MENU**, **3** a **2**. Zadaťte platný kód. Dostanete sa k nasledujúce-
mu zobrazeniu:



Tlačidlami **▲▼** a **OK** vyberte kanály, ktoré chcete zamknúť. Keď vybe-
riete niektorý kanál, objaví sa vedľa neho značka **🔒**. Opätovným
stlačením **OK** môžete zámok zrušiť a značku odstrániť.

Tlačidlom **B** možno aktivovať resp. deaktivovať všetky zámky, ktoré ste
použili. Ak zámky deaktivujete, nebudete musieť pri prepínaní medzi
zamknutými kanálmi zakaždým vkladať váš rodičovský kód. Značky
zámkov na zobrazení budú mať tvar **🔒**.



Upozornenie: Ak chcete zamedziť prístup k zamknutým kanálom,
ubezpečte sa, že zámky sú **AKTIVOVANÉ**.

3.3 SLEDOVANIE ZAMKNUTÉHO KANÁLU

Keď prepnete na zamknutý kanál, na obrazovke sa objaví pruh s ozná-
mením, že kanál je zamknutý. Ak ho chcete odomknúť, stlačte **OK**,
vlozte platný kód a opäť potvrdte tlačidlom **OK**.

Menu prijímača

Poznámka: Ak zabudnete váš kód, obráťte sa na zákaznícke stredisko.



4 NASTAVENIA

V menu NASTAVENIA môžete prispôsobiť váš digitálny prijímač pripojeným zariadeniam, ako aj nastaviť dátum, čas a zvoliť predvolený jazyk.

Stlačením **MENU** a **4** sa dostanete k zobrazeniu:



Prvá časť sa týka nastavenia všeobecných parametrov (predvolený jazyk, titulky, atď.), druhá časť volby formátu obrazu vášho TV prijímača a normy videorekordéra (prípadne externého zdroja).

Na pohyb po nasledujúcich zobrazeniach použite tlačidlá ▲▼, alebo zvolte priamo číslo parametra, na ktorý chcete prejsť. Hodnotu parametra zmeníte tlačidlami ◀▶ .

Menu prijímača

4.1 VŠEOBECNÉ NASTAVENIA



4.1.1 PREDVOLENÝ JAZYK

Môžete určiť, aký jazyk dabingu uprednostňujete. Programy, ktoré sa vysielajú v jazyku, ktorý ste zvolili, budú mať tento jazyk prednastavený. Môžete si vybrať medzi slovenčinou, češtinou, maďarčinou, poľštinou, ruštinou, nemčinou, angličtinou, portugalcinou, francúzštinou, taliančinou, španielčinou, alebo originálnou verziou.

4.1.2 JAZYK TITULKOV

Podobne môžete prednastaviť jazyk titulkov. Ak sa program vysielá s titulkami podľa vašej voľby, budú tieto po prepnutí naň automaticky zobrazované. Môžete si vybrať medzi slovenčinou, češtinou, maďarčinou, poľštinou, ruštinou, nemčinou, angličtinou, portugalcinou, francúzštinou, taliančinou a španielčinou.

4.1.3 HLASITOSŤ

Táto funkcia vám umožňuje prednastaviť úroveň zvuku digitálnych kanálov.

Poznámka: Počas sledovania programu môžete meniť hlasitosť zvuku tlačidlami ◀▶.



4.1.4 JAS

Nastavenie jasů obrazu digitálneho prijímača.

4.1.5 ČAS A DÁTUM

Za normálnych okolností nie je potrebné nastavovať čas a dátum. Digitálny prijímač tieto údaje nastaví automaticky z digitálneho vysiela-nia.

V prípade nesprávnych údajov ich môžete v tomto menu nastaviť manuálne. Po stlačení tlačidla **B** sa dostanete na zobrazenie NAS-TAVENIE ČASU A DÁTUMU, kde môžete zadať aktuálny čas a dátum.

4.1.6 TRVANIE INFO PRUHU

Táto funkcia umožňuje nastaviť trvanie zobrazovania pruhu obsahu-júceho informácie o názve a čísle kanálu pri každej zmene kanálu. Môžete si zvoliť normálnu, dlhú alebo nulovú dobu zobrazenia.

4.1.7 VÝSTRAHA

Ak ste nastavili nahrávanie (pozrite stať NAHRÁVANIE na strane 21), upozorní vás na jeho začiatok výstraha. Tu môžete určiť, či táto výstraha

Menu prijímača

bude vizuálna (blikajúce slovo **PLUS** na LED displeji prijímača), zvuková (pípnutie prostredníctvom reproduktorov TV prijímača), alebo obe súčasne.

Všetky nastavenia sa uložia do pamäti prijímača automaticky po stlačení tlačidla **A**, ktorým toto zobrazenie menu opustíte. Je vhodné prijímač pred ďalším použitím prepnúť do pohotovostného stavu (stlačte tlačidlo \odot), aby sa zmeny prejavili.

4.1.8 JAZYK MENU

Zvoľte jazyk menu. V súčasnej verzii prijímača máte k dispozícii dve jazykové mutácie - slovenskú a anglickú.

4.2 PARAMETRE TV A VIDEOREKORDÉRA



4.2.1 FORMÁT OBRAZU TV PRIJÍMAČA

Váš TV prijímač môže byť buď formátu 4/3 (klasický formát), alebo 16/9 (širokouhlý formát). Táto položka oznamuje prijímaču k akému typu TV je pripojený, aby podľa toho mohol prispôbiť parametre obrazu.

4.2.2 ZVUK TV

Ak váš TV prijímač podporuje stereo zvuk, nastavte STEREO, inak MONO.

4.2.3 TV SIGNÁL

Môžete určiť aký typ obrazového signálu bude prijímač generovať. To opäť závisí od typu TV prijímača, ktorý používate. Odporúčame nastaviť RGB signál, ktorý dokáže spracovať väčšina súčasných televízorov. Ak by ste mali problémy s obrazom, skúste použiť kompozitný televízny signál.

4.2.4 ZVUK VIDEOREKORDÉRA

Podobne ako pri TV prijímači vyberte zvuk, podporovaný vašim videorekordérom.

4.2.5 NORMA VIDEOREKORDÉRA

Uvedte v akej televíznej norme pracuje váš videorekordér. V našich podmienkach je bežná norma PAL. Ak máte videorekordér pripojený cez S-VHS vstup, môžete zlepšiť kvalitu obrazu voľbou S-VHS.

Poznámka: Nastavenie TV signálu na kompozitný televízny signál je nekompatibilné s nastavením normy videorekordéra na S-VHS. Výsledkom bude čiernobiely obraz.



Menu prijímača

5 SPRÁVA KANÁLOV

5.1 ZOZNAM KANÁLOV

Stlačte **MENU**, **5** a **1**. Objaví sa zoznam obsahujúci názov a číslo každého kanálu a informácie o tom, či patrí do vášho výberu obľúbených kanálov (označený značkou **x**) a či je zamknutý (označený značkou **🔒**).



V zozname sa môžete pohybovať pomocou tlačidiel **▲▼** alebo priamo stlačením čísla kanálu.

5.2 PRESÚVANIE KANÁLOV

Ak chcete zmeniť poradie kanálov uložených v pamäti prijímača, využite funkciu **PRESUNÚŤ KANÁLY**.

Stlačte **MENU**, **5** a **2**. Tlačidlami **▲▼** si vyberte kanál, ktorý chcete presunúť a stlačte **OK**. Potom opäť pomocou **▲▼** a **OK** zvolte nové umiestnenie vybraného kanálu. Objaví sa nasledovné zobrazenie:

Menu prijímača



Stlačením tlačidiel **1**, **2** alebo **3** dosiahnete presunutie vybraného kanálu pred, za alebo namiesto druhého zvoleného kanálu.

5.3 PRIDÁVANIE KANÁLOV

Ak by ste v budúcnosti chceli pridať do pamäti prijímača ďalšie kanály, alebo obnoviť niektoré kanály po vymazaní, môžete použiť ponuku PRIDAŤ KANÁLY. Stlačením **MENU**, **5** a **3** spustíte automatické vyhľadávanie dostupných digitálnych kanálov.



Menu prijímača



Poznámka: V súčasnosti táto forma pridávania kanálov v našich rozvodoch nie je podporovaná (prijímač nenájde žiadne kanály). Používajte voľbu ULOŽIŤ KANÁLY.

5.4 MAZANIE KANÁLOV

V prípade, že potrebujete odstrániť niektorý kanál z pamäti prijímača, použite funkciu VYMAZAŤ KANÁLY. Po stlačení **MENU**, **5** a **4** zvolte kanál, ktorý chcete vymazať. Stlačte **OK**, objaví sa varovanie:



Opätovným stlačením **OK** kanál vymažete.

5.5 UKLADANIE KANÁLOV



5.5.1 NAČÍTANIE PREDNASTAVENÝCH KANÁLOV



Zadajte frekvenciu a ID siete, ktoré ste dostali pri dodávke prijímača. Ich hodnoty vložte číselnými tlačidlami, na pohyb po zobrazení použite tlačidlá ▲▼ ◀▶. Potvrďte tlačidlom **OK**. Uvidíte pohyblivý pruh zobrazujúci stav postupu načítania prednastavených kanálov.

Menu prijímača

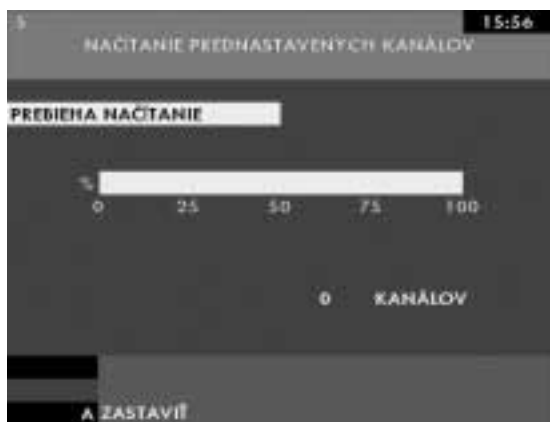

Poznámka: Ak sa zobrazí hlásenie **NESPRÁVNE VSTUPNÉ PARAMETRE**, zopakujte operáciu a skontrolujte, či ste vložili správne hodnoty. Ak sa hlásenie zobrazí znovu, prečítajte si stať **Čo robiť v prípade ťažkostí**.

Po ukončení načítania prednastavených kanálov prijímač zobrazí **ZOZNAM KANÁLOV**, po ktorom sa môžete pohybovať pomocou tlačidiel **▲▼**. Vyberte si požadovaný kanál, stlačte **OK** a môžete ho sledovať. Ak chcete zmeniť nastavenia prijímača, vráťte sa do menu stlačením tlačidla **MENU**.

5.5.2 AUTOMATICKÉ VYHLADÁVANIE

Funkcia vám umožní vyhľadávať všetky dostupné programy digitálnej káblovej televízie, tj. aj tie, ktoré nie sú súčasťou ponuky firmy SATRO, ak sú voľne dostupné a vysielané s použitím 64 QAM modulácie.



Poznámka: Táto forma vyhľadávania kanálov vyžaduje pomerne dlhý čas (cca 15 min.). Preto odporúčame používať voľbu ULOŽIŤ KANÁLY.



Menu prijímača

6 KONTROLA PONUKY

6.1 PREDPLATENÁ PONUKA

Máte možnosť skontrolovať si platnosť vašej ponuky. Stlačte **MENU, 6 a 1**, zobrazenie bude podobné tomuto:



Platnosť ponuky je vždy obnovovaná v priebehu niekoľkých dní a udeľuje sa vždy do konca nasledujúceho mesiaca. Tým je možné predísť problémom ak je Váš prijímač počas dlhšej doby trvale vypnutý.



Poznámka: Ak je prijímač v pohotovostnom stave so správne vloženou účastníckou čipovou kartou, je schopný prijať pokyn k obnoveniu platnosti ponuky. Preto odporúčame ponechať prijímač v pohotovostnom stave aj v prípade Vašej neprítomnosti (počas dovolenky a pod.).

Menu prijímača

6.2 POŠTOVÝ PRIEČINOK

Zákaznícke stredisko vám môže kedykoľvek poslať správu. V takom prípade sa na LED displeji prijímača objaví SPR (správa).

Stlačte **MENU**, **6** a **2**, dostanete do poštového priečinka. Uvidíte zobrazenie podobné tomuto:

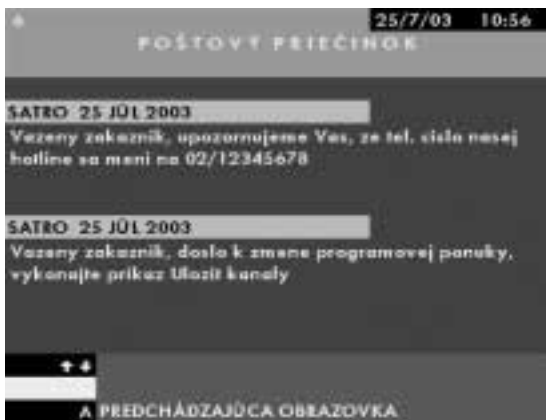

V poštovom priečinku zostane uchovaných desať posledných správ.

Menu prijímača

7 TECHNICKÉ INFORMÁCIE

7.1 ÚROVEŇ SIGNÁLU

Stlačením **MENU**, **7** a **1** sa dostanete na zobrazenie, kde môžete skontrolovať úroveň signálu na vstupe digitálneho prijímača. V prípade, že je príjem signálu v poriadku, malo by byť zobrazenie podobné tomuto:



Ak došlo k chybe príjmu, alebo bola zadaná nesprávna hodnota frekvencie, uvidíte takéto zobrazenie:



Menu prijímača

Ak ste frekvenciu zadali správne, ale napriek tomu je kontrola úrovne signálu neúspešná, pozrite sa na **Čo robiť v prípade ťažkostí**.

7.2 VERZIA SOFTVÉRU

Po stlačení **MENU**, **7** a **2** uvidíte aktuálnu verziu softvéru vášho digitálneho prijímača a jeho prípadnej aktualizácie. Zobrazenie bude zhodné, alebo podobné nasledujúcemu:



Čo robiť v prípade ťažkostí

Ak prijímač nie je schopný uložiť zoznam digitálnych kanálov do pamäti vykonajte nasledovné:

- skontrolujte úroveň digitálneho signálu s danou frekvenciou. Použite funkciu ÚROVEŇ SIGNÁLU - prístup: **MENU, 7 a 1**.
- ak je úroveň signálu dostatočná, skontrolujte správnosť údajov zadávaných v menu NAČÍTANIE PREDNASTAVENÝCH KANÁLOV - prístup: **MENU, 5, 5 a 1** (frekvencia, ID siete) a znovu vykonajte načítanie.
- ak došlo k chybe príjmu alebo je úroveň signálu nízka, skontrolujte či ste zadali správnu frekvenciu.
- ak bola frekvencia zadaná správne, prekontrolujte pripojenie a stav anténového kábla medzi zásuvkou káblového rozvodu a prijímačom.
- ak je kábel v poriadku, no prijímač naďalej nie je schopný uložiť kanály, obráťte sa na zákaznícke stredisko.

Ak sa často vyskytujú:

- prerušenia zvuku,
 - zamrzanie obrazu,
 - rozloženie obrazu na štvorčeky (mozaikový efekt),
 - červený bod alebo štvorček v pravej dolnej časti obrazovky skontrolujte na vašom zariadení:
- pripojenie a stav anténového kábla (medzi zásuvkou káblového rozvodu a prijímačom),
 - úroveň digitálneho signálu na vstupe prijímača.

V prípade pretrvávajúcich ťažkostí sa obráťte na zákaznícke stredisko.

Čo robiť v prípade ťažkostí

Ak obrazovka po prepnutí na niektorý z digitálnych kanálov zostane čierna, resp. zobrazí sa iba informačný pruh, vykonajte nasledujúce operácie:

- Uistite sa, že daný kanál máte predplatený.
- Skontrolujte, či je do prijímača správne vložená čipová účastnícka karta.
- Skontrolujte, či je aktualizovaná platnosť vašej ponuky (prístup: **MENU, 6 a 1**). Ak nie je, ponechajte prijímač zapnutý alebo v pohotovostnom stave a vyčkajte približne 30 min, malo by dôjsť k aktualizácii.
- Ak nedôjde k aktualizácii vašej ponuky, obráťte sa na zákaznícke stredisko.

Ak obrazovka zostáva trvale čierna (nemožno sa dostať ani do MENU), ale LED displej správne indikuje čas resp. číslo kanálu:

- Skontrolujte káblové prepojenia vašich zariadení, znovu pripojte všetky prepojovacie káble (káble s konektormi SCART) medzi televíznym prijímačom, digitálnym prijímačom a videorekordérom.
- Prepnite prijímač do pohotovostného stavu (stlačením červeného tlačidla ) , potom ho znovu zapnite.
- Vypnite prijímač (stlačením tlačidla **ON/OFF**) a potom ho znovu zapnite.
- Ak tieto operácie nepomohli, obráťte sa na zákaznícke stredisko.

Čo robiť v prípade ťažkostí

Ak obrazovka zostáva trvale čierna (nemožno sa dostať ani do MENU) a LED displej vôbec nesvieti:

- skontrolujte, či je sieťový kábel správne pripojený do elektrickej zásuvky v stene a v prijímači,
- skontrolujte domáce ističe resp. poistky a uistite sa, že v použitej elektrickej zásuvke je napätie,
- ak ani potom nedôjde k aktivácii prijímača, obráťte sa na zákaznícke stredisko.

Ak parametre vašich zvukových a obrazových zariadení neboli vzaté do úvahy (formát TV 4/3 alebo 16/9, parametre videorekordéra, atď.):

- znovu sa vráťte k zobrazeniu ponuky PARAMETRE TV A VIDEOREKORDÉRA - stlačte **MENU**, **4**, **2** a opätovne vykonajte požadované nastavenia,
- prepnite prijímač do pohotovostného stavu (stlačte červené tlačidlo ) a potom ho znovu zapnite.

Ak obraz alebo programy, ktoré nahrávate, sú pri prehrávaní čierne-biele:

- skontrolujte na zobrazení ponuky PARAMETRE TV A VIDEOREKORDÉRA - stlačte **MENU**, **4** a **2**, či zvolené nastavenia zodpovedajú vašim zariadeniam. Ak si nie ste istí, vyskúšajte nasledovné nastavenia:
- nastavenie RGB pre TV signál,
- nastavenie PAL pre normu videorekordéra.

Čo robiť v prípade ťažkostí

Ak nie je funkčný váš diaľkový ovládač:

- skontrolujte stav napájacích článkov,
- dbajte, aby predná strana prijímača nebola vystavená pôsobeniu príliš silných svetelných zdrojov (slnečné lúče, žiarivky, bodové svietidlá).

Ak nedostatky pretrvávajú, odporúčame vám, aby ste sa obrátili na zákaznícke stredisko.

Pred kontaktovaním zákazníckeho strediska firmy SATRO si pripravte nasledovné údaje:

1. číslo zákaznickej zmluvy
2. osobné identifikačné údaje (meno, bydlisko, atď.)
3. číslo účastnickej čipovej karty dodanej spolu s digitálnym prijímačom
4. údaje použité na uloženie digitálnych kanálov do pamäti prijímača (frekvencia, ID siete)
5. popis problému - či ide o chybu príjmu, nedostupnosť predplateného kanálu, celkovú poruchu prijímača atď.

Význam značiek a skratiek

VHF - Very High Frequency, **UHF** - Ultra High Frequency - označenie frekvenčných pásiem vyhradených na šírenie TV signálu.

HFC - Hybrid Fiber Cable - označenie moderných káblových rozvodov v postavených sčasti s využitím optických a sčasti metalických vodičov.

MMDS - Microwave Multipoint Distribution System - systém vysielania používaný v „bezdrôtovej káblovej televízii“.

IN HF - často používané označenie vstupného anténového konektora (vstup z antény alebo zo zásuvky káblového rozvodu napr. do videorekordéra).

OUT HF - často používané označenie výstupného anténového konektora (výstup napr. z videorekordéra do TV prijímača alebo digitálneho prijímača).

SCART - označenie konektora veľmi rozšíreného v Európe, používaného na prepojenie spotrebných audio-video zariadení.

AUX - Auxiliary = prídavný - vstupná SCART zásuvka pre pripojenie prídavných zariadení.

STB - Set-Top Box - medzinárodné označenie prijímača digitálnej televízie.

HDD - Hard Drive = pevný disk - označenie STB s integrovaným pevným diskom.